

## Montageanleitung PAQ51090200

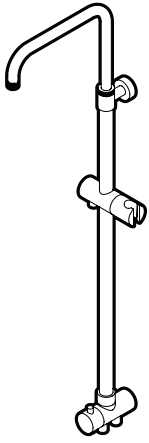

## Benötigtes Werkzeug Needed tools

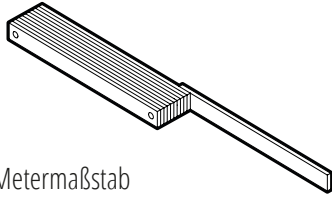

Metermaßstab

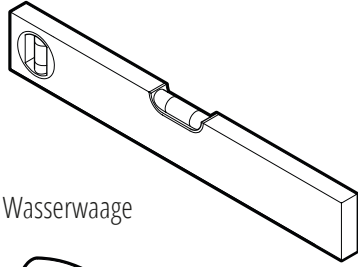

Wasserwaage

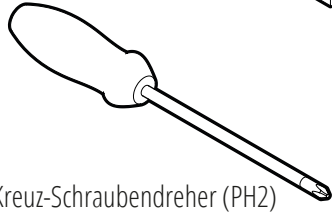

Kreuz-Schraubendreher (PH2)

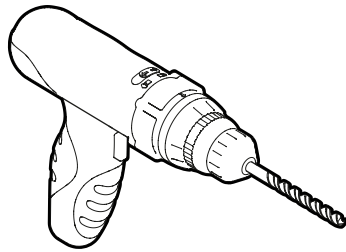

Bohrmaschine

## Pflegehinweis Care instructions

Dieses Produkt ist hochwertig verchromt. Die richtige Pflege ermöglicht Ihnen eine lange Lebensdauer der Artikel. Beachten Sie deshalb bitte die nachfolgenden Reinigungs- und Pflegehinweise:

Um lange Freude mit unseren Produkten zu haben, reinigen Sie die Oberfläche bitte mit einem weichen Tuch und Wasser. Im Nassbereich nach Wasserkontakt mit einem weichen Tuch trocken reiben. Zum Beseitigen von Seifenresten und Ähnlichem verwenden Sie bitte ebenfalls nur weiche Tücher und milde Reinigungsmittel und polieren Sie mit einem trockenen Tuch nach.

Verwenden Sie auf keinen Fall scharfe, säurebasierte oder alkoholhaltige Reiniger, Kalkentferner, Desinfektionsmittel oder Scheuerschwämme, die die Chromoberfläche beschädigen könnten.

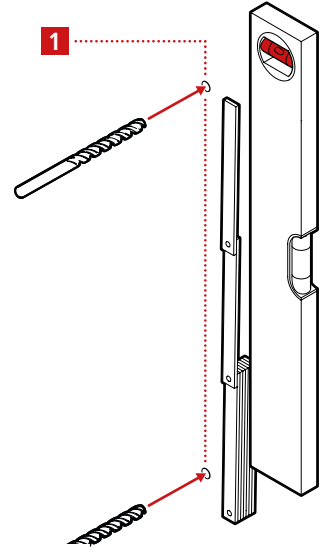

## 1 Löcher bohren Drill holes

Bohren Sie im Abstand von  $847 \pm 5$  mm Löcher.

Achten Sie dabei auf ausreichend Abstand zum Boden und richten Sie die Löcher mit Hilfe einer Wasserwaage vertikal aus.

## i Mehr Informationen? Need help?

Mehr Informationen, Hilfestellungen und **Montagevideos** finden Sie auf:

[www.niewiederbohren.com](http://www.niewiederbohren.com)



2

## 2 Halterungen anbringen Install mounts

Montieren Sie die Wandhalterungen mit den passenden Dübeln und Schrauben.

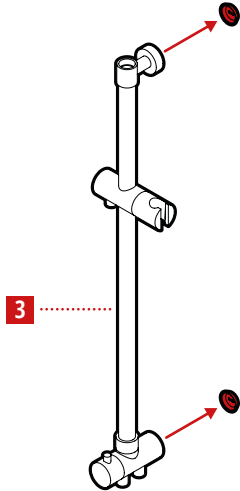

3

## 3 Wandstange montieren Install pole

Setzen Sie die Wandstange nun auf die zuvor angebrachten Wandhalterungen auf.

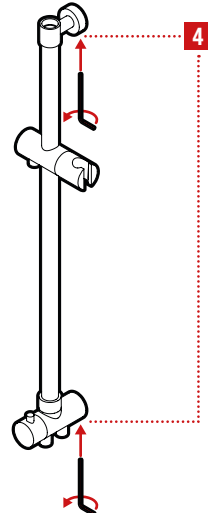

4

## 4 Wandstange fixieren Tighten pole at both points

Ziehen Sie die Madenschrauben auf der Unterseite der Rosette und des Umstellers fest. Benutzen Sie dazu den beiliegenden Inbusschlüssel.

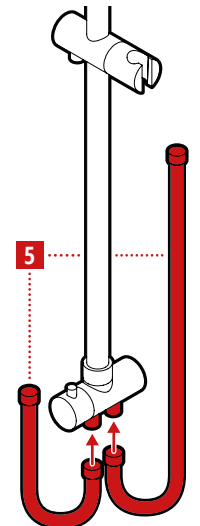

5

## 5 Schläuche anschließen Install hoses

Schließen Sie die Schläuche an den Umsteller an.

**Beachten Sie**, dass sich **vorne** der kurze und **hinten** der lange Schlauch befindet.

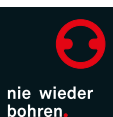

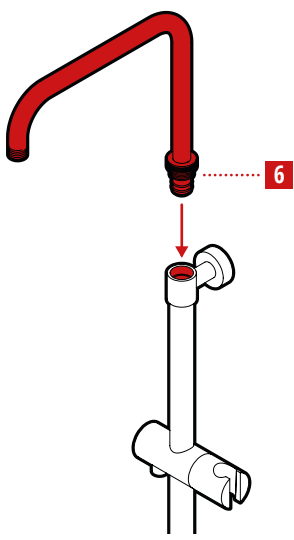

**6 Brausearm einsetzen**  
*Install shower arm*

Setzen Sie den Brausearm in die Wandstange ein.

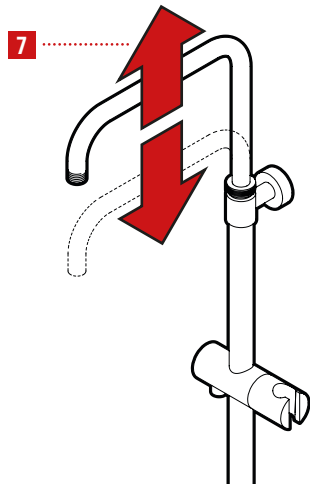

**7 Brausearm ausrichten**  
*Align shower arm*

Richten Sie den Brausearm nun in der gewünschten Höhe aus.

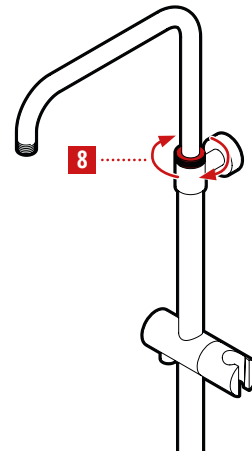

**8 Brausearm fixieren**  
*Tighten shower arm*

Fixieren Sie den Brausearm indem Sie die Überwurfmutter festziehen.